

## TERMINALI ALLUMINIO ESTRUSO - GUARNIZIONE

per teli ALLUMINIO - ACCIAIO - PVC - ALLUMINIO/PVC TERMOISOLANTE

### TERMINALE ALLUMINIO ESTRUSO

completo di guarnizione cod. TG85

cod.	dimensioni 13x54 mm	colore:
TC25V	Terminale alluminio	VERNICIATO
TC25A	Terminale alluminio	ANODIZZATO
TC25R	Terminale alluminio	VERNICIATO RAFFAELLO

Disponibili tagliati a misura con fori per tappi a richiesta.

### TERMINALE ALLUMINIO ESTRUSO A INVERSIONE

completo di guarnizione cod. TG85

cod.	dimensioni 13x54 mm	colore:
TC25I	Terminale alluminio	ANODIZZATO

Disponibile tagliato a misura con fori per tappi a richiesta.

cod. TC25V/A/R

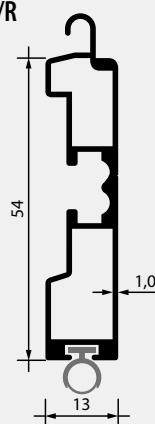

cod. TC25I

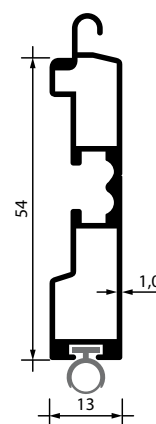

### TERMINALE ALLUMINIO ESTRUSO

completo di guarnizione cod. TG85

cod.	dimensioni 9x54 mm	colore:
TC26V	Terminale alluminio	VERNICIATO
TC26A	Terminale alluminio	ANODIZZATO
TC26R	Terminale alluminio	VERNICIATO RAFFAELLO

Disponibili tagliati a misura con fori per tappi a richiesta.

### TERMINALE ALLUMINIO ESTRUSO A INVERSIONE

completo di guarnizione cod. TG85

cod.	dimensioni 9x54 mm	colore:
TC26I	Terminale alluminio	ANODIZZATO

Disponibile tagliato a misura con fori per tappi a richiesta.

cod. TC26V/A/R

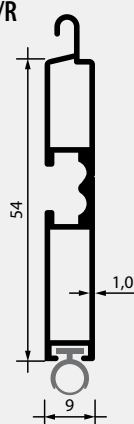

cod. TC26I

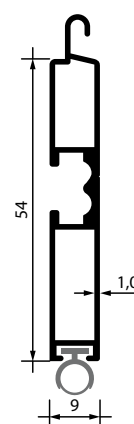

### ABBINAMENTO TELO / TERMINALE ALLUMINIO ESTRUSO

Tipo STECCA/ TELO	TERMINALE ALLUMINIO ESTRUSO
cod. TA01 - Tipo ALUPROFIL MD 13x55	cod. TC25 13x54
cod. TA15 - Tipo STEELPROFIL 13x55	cod. TC25 13x54
cod. TA10 - Tipo ALUBLIND 13x45	cod. TC25 13x54
cod. A18 - Tipo DUERO 55 13,5x55	cod. TC25 13x54

### ABBINAMENTO TELO / TERMINALE ALLUMINIO ESTRUSO

Tipo STECCA/ TELO	TERMINALE ALLUMINIO ESTRUSO
cod. TA05 - Tipo ALUPROFIL MD 9x41	cod. TC26 9x54
cod. TA20 - Tipo STEELPROFIL 9x40	cod. TC26 9x54
cod. A16 - Tipo PVC MINI 10 11x32	cod. TC26 9x54
cod. A15 - Tipo PVC MINI 8 8x33	cod. TC26 9x54
cod. TA13 - Tipo ALUBLIND 9x27	cod. TC26 9x54
cod. A20 - Tipo DUERO 40 8x40	cod. TC26 9x54

### GUARNIZIONE PER TERMINALE

cod.		per terminale:
TG85	Guarnizione	ALLUMINIO ESTRUSO

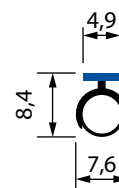

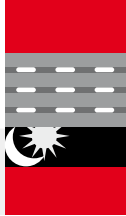

## TERMINALE PVC - RINFORZO PER TERMINALE PVC - TERMINALE IN GOMMINA per teli PVC - ALLUMINIO - ACCIAIO - ALLUMINIO/PVC TERMOISOLANTE

### TERMINALE PVC

completo di rinforzo in Fe Zn a "C avvicinato" cod. E45

cod. **dimensioni** 14x65 mm **colore:**

**O1** Terminale PVC vedi campionario

Disponibile tagliato a misura con fori per tappi a richiesta.

cod. O1

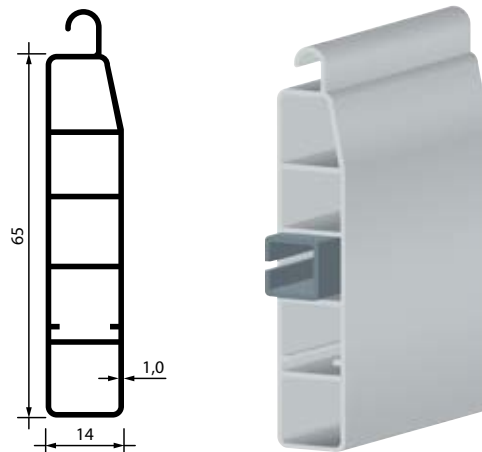

### ABBINAMENTO TELO / TERMINALE PVC

Tipo STECCA/ TELO	TERMINALE PVC
cod. A01 - Tipo ANTIGRANDINE 14x50	cod. O1 14x65
cod. A10 - Tipo PESANTE 14x50	cod. O1 14x65

### RINFORZO "C avvicinato"

in Ferro Zincato - Spessore 4/10 mm

cod. **per terminale:**

**E45** Rinforzo "C avvicinato" PVC

**E50** Rinforzo "C avvicinato" PVC

Disponibile sfuso e tagliato a misura.

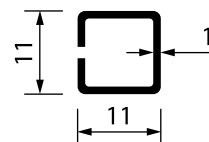

### TERMINALE IN GOMMINA

cod. **per telo:**

**TG65** Terminale in gomma ALLUMINIO

