

KRISTAL

BALKON- /STIEGENGELÄNDER AUS PVC

CE EN 1090

EKOLine
outdoor solutions

Verfügbare Farben:

RAL
EXTRUDIERTE PROFILE, NICHT ÜBERZOGEN
WEISS RAL 9003

WOOD

FICHTE
GOLDEN OAK
EICHE KLASSISCH
NUSSHOLZ GEFLAMMT
MAHAGONI
EICHE GEBLEICHT
EICHE
DUNKELGRÜN

TECH

HELLGRAU RAL 7004
ANTHRAZITGRAU RAL 7016

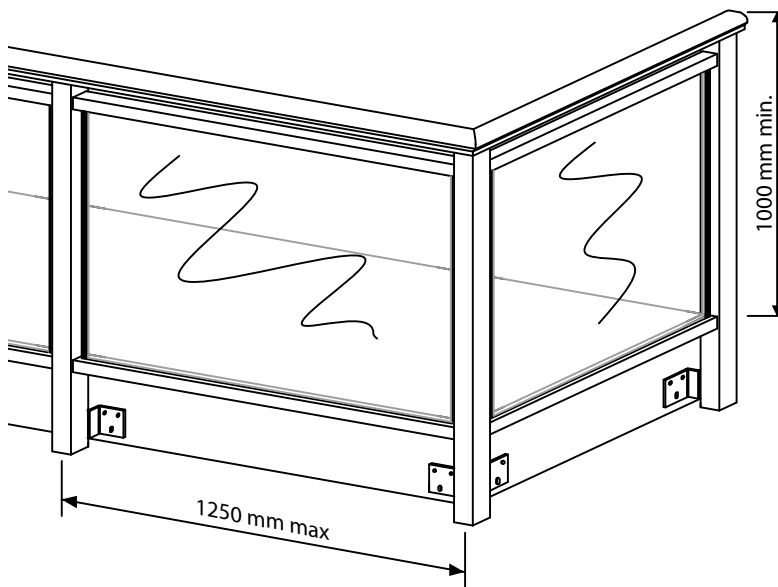

NICHT VERFÜGBAR:

STIRNBRETTGERADE UND MIT DEKOR NICHT VERFÜGBAR
H: 125 mm - 160 mm - 250 mm - 320 mm - 375 mm

BLUMENKÄSTEN GERADE UND MIT DEKOR NICHT VERFÜGBAR
1000 - 1500 - 2000 mm Standardmaße oder nach Zeichnung

ELEMENTVARIANTEN NICHT VERFÜGBAR
Zentrales Element MIT MOTIV (Standard oder nach Zeichnung)
Zentrales Element – SONNE
Element MIT QUERMUSTER
Zentrales Element – RAUTE
Element MIT LOCHMUSTER

BEFESTIGUNGSSYSTEME FÜR PFOSTEN: Typ „B“ STIRNSEITIG

Zeichnung: Befestigung
ABSCHLUSS RECHTS*

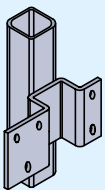

RS72D/S - RS73D/S
Seite 23/P - 24/P

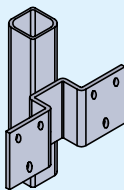

RS74 - RS75
Seite 25/P

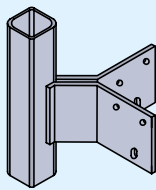

RS76 - RS77
Seite 26/P

Typ „C“ BODENBEFESTIGUNG

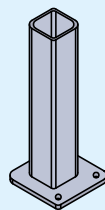

RS61AS - RS62AS
Seite 27/P

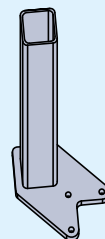

RS61AN - RS62AN
Seite 28/P

Typ „F“ UNTERBODENBEFESTIGUNG

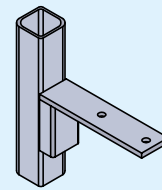

RS78CF - RS79CF
Seite 29/P

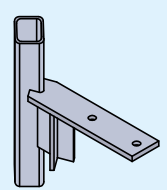

RS78AF - RS79AF
Seite 30/P

* Die Variante ABSCHLUSS LINKS ist seitenverkehrt