

# TERMINALI IN ALLUMINIO ESTRUSO - GUARNIZIONE

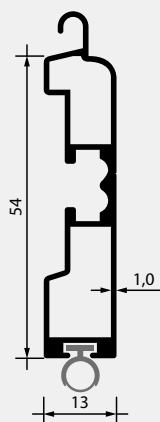

per teli in ALLUMINIO - ACCIAIO - PVC - ALLUMINIO/PVC TERMOISOLANTE

cod. TC25V/A/R



cod. TC25I

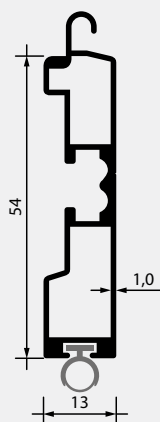

## TERMINALE ALLUMINIO ESTRUSO

completo di guarnizione cod. TG85

cod.	dimensioni 13x54 mm	colore:	UM
TC25V	Terminale alluminio	VERNICIATO	ML
TC25A	Terminale alluminio	ANODIZZATO	ML
TC25R	Terminale alluminio	VERNICIATO RAFFAELLO	ML

A RICHIESTA: disponibile taglio a misura con fori per tappi

## TERMINALE ALLUMINIO ESTRUSO A INVERSIONE

completo di guarnizione cod. TG85

cod.	dimensioni 13x54 mm	colore:	UM
TC25I	Terminale alluminio	ANODIZZATO	ML

A RICHIESTA: disponibile taglio a misura con fori per tappi

cod. TC26V/A/R

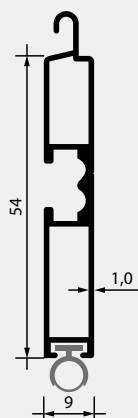

cod. TC26I

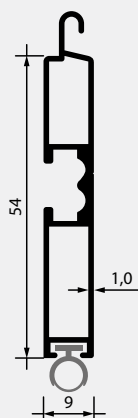

## TERMINALE ALLUMINIO ESTRUSO A INVERSIONE

completo di guarnizione cod. TG85

cod.	dimensioni 9x54 mm	colore:	UM
TC26V	Terminale alluminio	VERNICIATO	ML
TC26A	Terminale alluminio	ANODIZZATO	ML
TC26R	Terminale alluminio	VERNICIATO RAFFAELLO	ML

A RICHIESTA: disponibile taglio a misura con fori per tappi

## TERMINALE ALLUMINIO ESTRUSO A INVERSIONE

completo di guarnizione cod. TG85

cod.	dimensioni 9x54 mm	colore:	UM
TC26I	Terminale alluminio	ANODIZZATO	ML

A RICHIESTA: disponibile taglio a misura con fori per tappi

## TABELLE: ABBINAMENTO TELO / TERMINALE ALLUMINIO ESTRUSO

Tipo STECCA/TELO	TERMINALE ALLUMINIO ESTRUSO
cod. TA01 - Tipo ALUPROFIL MD 13x55	cod. TC25 13x54
cod. TA15 - Tipo STEELPROFIL 13x55	cod. TC25 13x54
cod. TA10 - Tipo ALUBLIND 13x45	cod. TC25 13x54
cod. A18 - Tipo COMBI 13x53	cod. TC25 13x54

Tipo STECCA/TELO	TERMINALE ALLUMINIO ESTRUSO
cod. TA05 - Tipo ALUPROFIL MD 9x41	cod. TC26 9x54
cod. TA20 - Tipo STEELPROFIL 9x40	cod. TC26 9x54
cod. A16 - Tipo PVC MINI 10 11x32	cod. TC26 9x54
cod. A15 - Tipo PVC MINI 8 8x33	cod. TC26 9x54
cod. TA13 - Tipo ALUBLIND 9x27	cod. TC26 9x54
cod. A20 - Tipo COMBI 10x39	cod. TC26 9x54

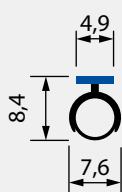

## GUARNIZIONE PER TERMINALE IN ALLUMINIO ESTRUSO

cod.		UM
TG85	Guarnizione	ML

# TERMINALI IN PVC / IN GOMMINA - RINFORZO

## per teli in ALLUMINIO - ACCIAIO - PVC - ALLUMINIO/PVC TERMOISOLANTE



cod. O1

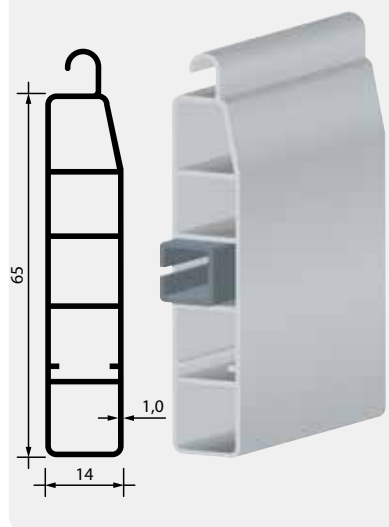

### TERMINALE IN PVC ESTRUSO

completo di rinforzo in Ferro zincato a "C" avvicinato cod. E45

cod.	dimensioni 14x65 mm	colore:	UM
O1	Terminale alluminio	vedi campionario	ML
A RICHIESTA: disponibile taglio a misura con fori per tappi			

AVVOLGIBILI E ACCESSORI

### TABELLE: ABBINAMENTO TELO / TERMINALE PVC

Tipo STECCA/TELO	TERMINALE ALLUMINIO ESTRUSO
cod. A01 - Tipo ANTIGRANDINE 14x50	cod. O1 14x65
cod. A10 - Tipo PESANTE 14x50	cod. O1 14x65

34

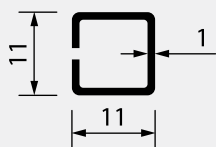

### RINFORZO "C" AVVICINATO

in ferro zincato - Spessore 4/10 mm

cod.		per terminale:	UM
E45	Rinforzo "C" avvicinato	PVC	KG
E50	Rinforzo "C" avvicinato	PVC	ML
Disponibile sfuso e tagliato a misura			

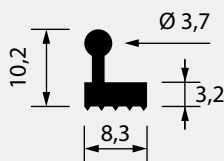

### TERMINALE IN GOMMINA

per telo ALLUMINIO

cod.		UM
TG65	Terminale in gomma	ML